

Descrição

O Distribuidor Interno Óptico 72 Portas rack 19" 2U, também conhecido como **DIO**, é utilizado para acomodação, distribuição e proteção fusões de fibras ópticas permitindo organizar e armazenar o cabeamento, evitando o rompimento de cabos e os mantendo livres de qualquer interferência externa. Possui gaveta deslizante e painel de adaptadores que podem ser alterados a qualquer momento permitindo a fixação de acopladores/adaptadores SC/APC e SC/UPC.



Aplicações

- Redes FTTH;
- CATV;
- LAN/WAN;
- Redes industriais de automação.



Características

- Padrão rack 19' 2U;
- Gaveta articulada;
- Tampa frontal articulada;
- Acompanha 72 acopladores/adaptadores SC/UPC ou SC/APC;
- 6 bandejas internas em ABS na cor preta;
- Produzido em ferro fina frio 0,75mm;
- Pintura eletrostática preta;
- Dimensões (AxLxP): 88,9 x 464,01 x 482,06mm.

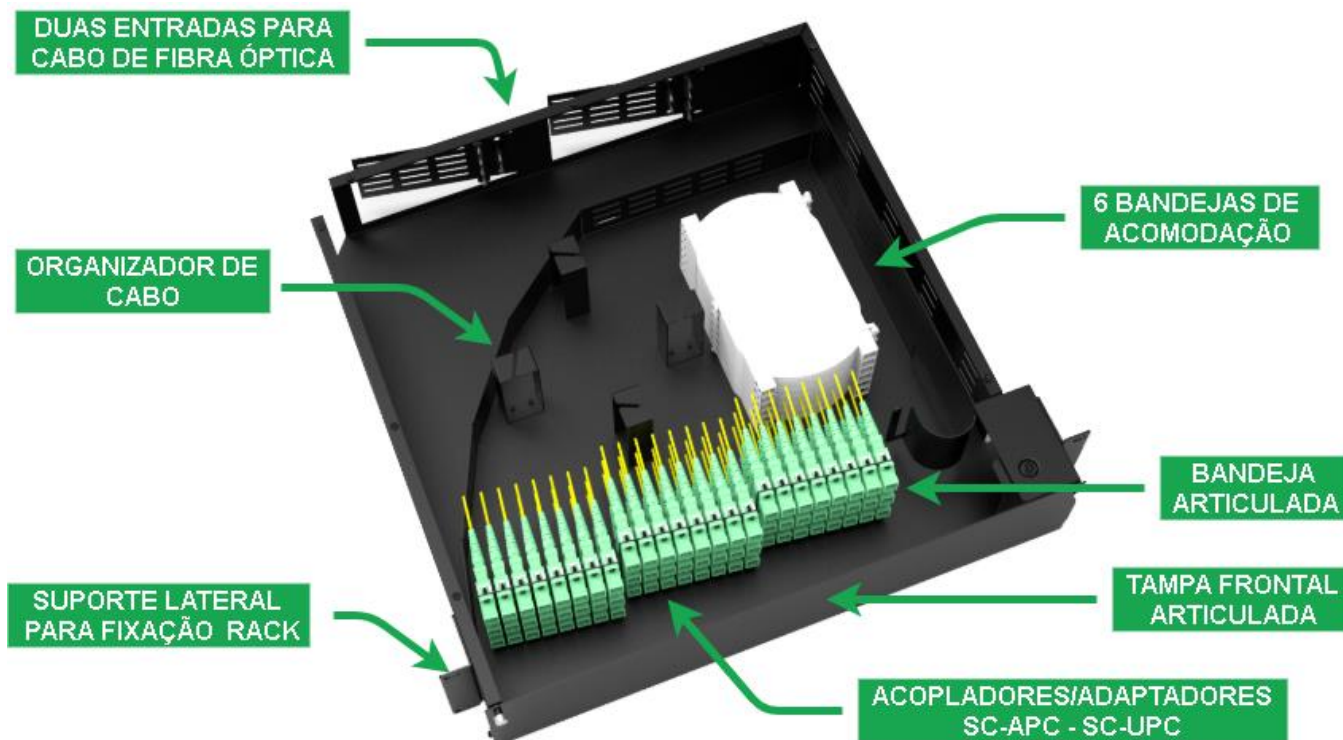
Detalhamento



Acopladores/adaptadores disponíveis

TIPO	POLIMENTO	DIMENSÕES (mm)			COR	CONECTOR
		COMP.	ALTURA	LARGURA		
SC	APC	27 ± 1	9 ± 0,5	12 ± 0,5	Verde	
	UPC				Azul	

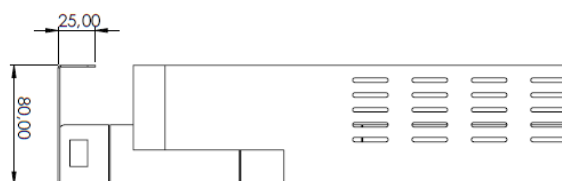
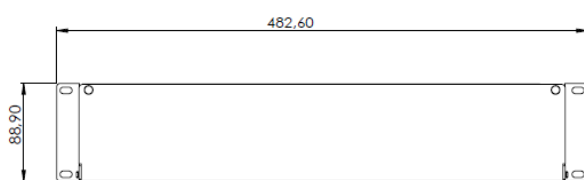
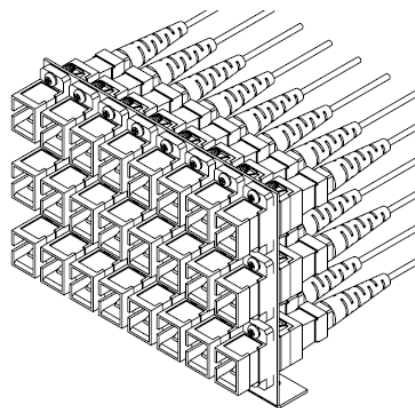
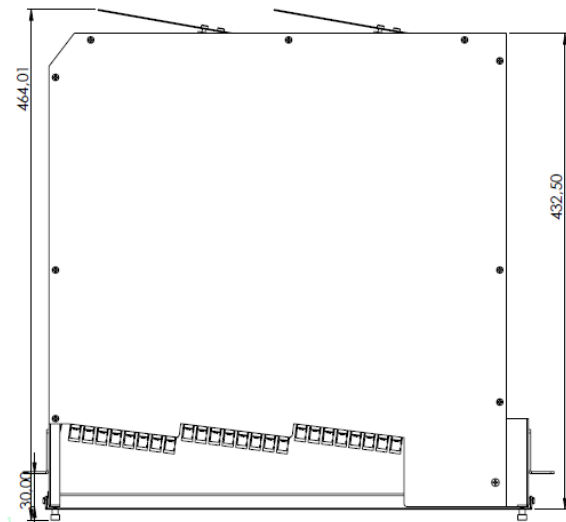
Dados Mecânicos

Bandeja